

「アカ」の作り方

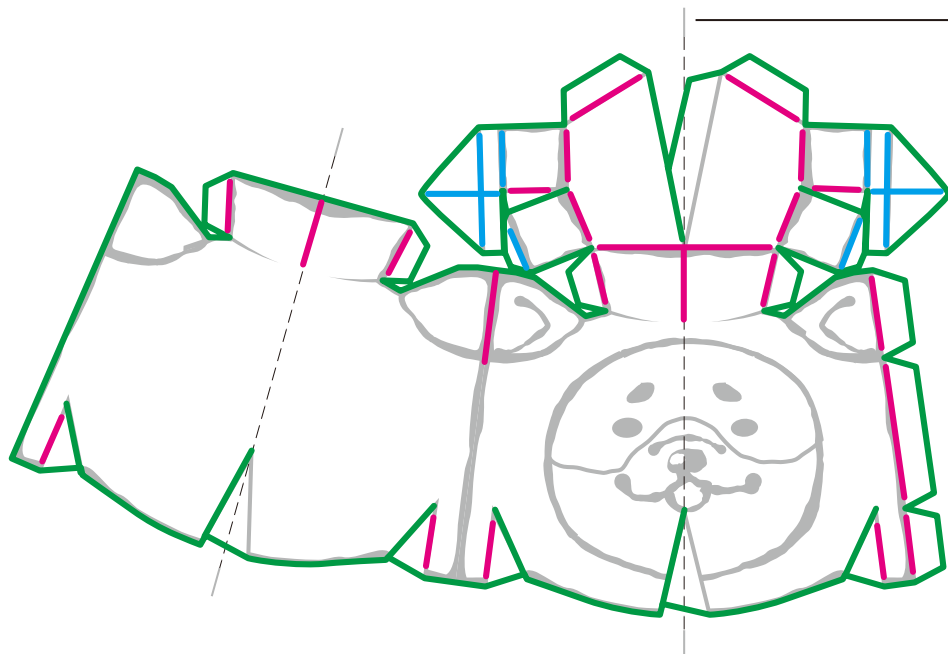

ハセンにあわせて、ピンク部分のみ「やまおり」

■あたまの制作

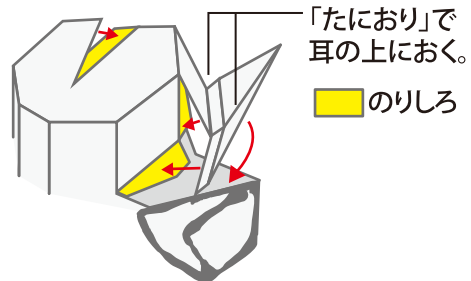

「たにおり」で耳の上におく。
 のりしろ

■うでの制作

裏から丸い棒を転がしてカーブをつける。

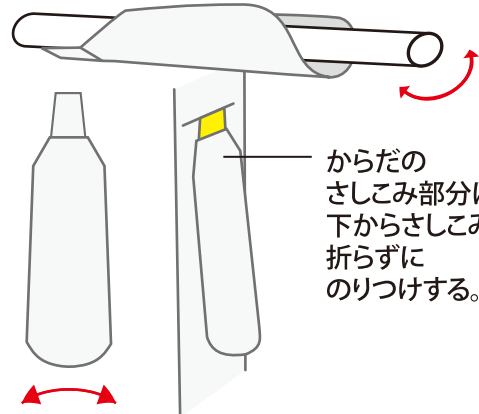

からだのさしこみ部分に下からさしこみ折らずにのりつける。

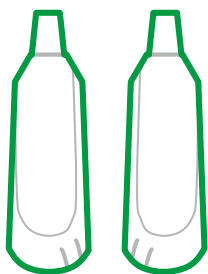
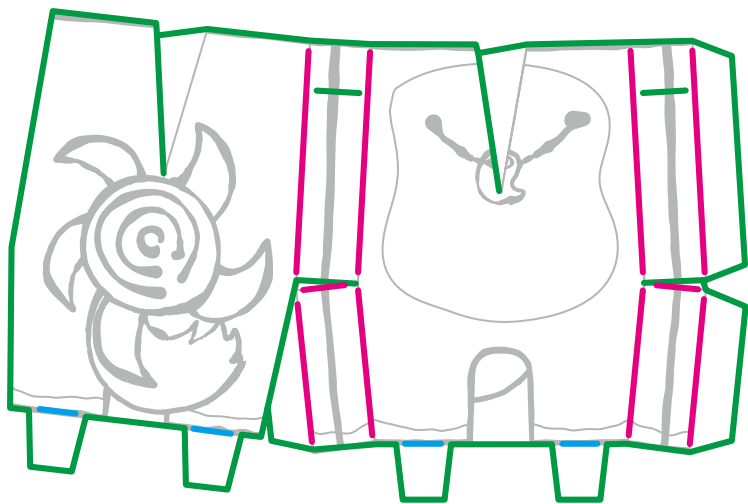

- ぎりとり
- やまおり
- たにおり

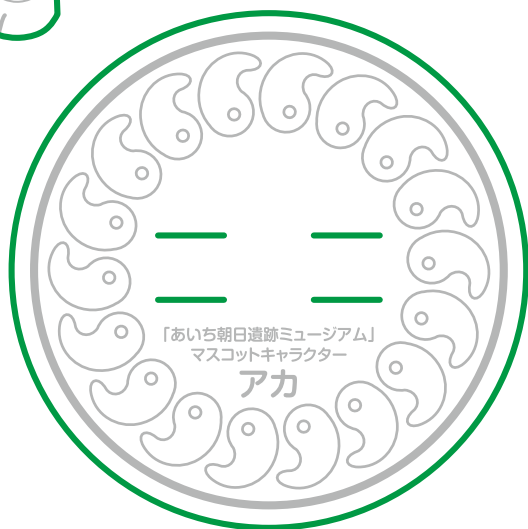

■だいざに取り付け制作

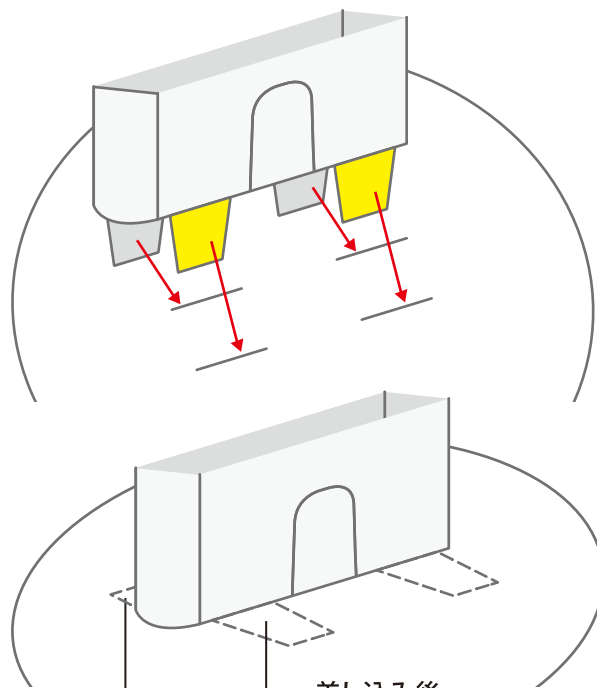

差し込み後、谷折りでだいざの裏にのりつける。